

Les fonctionnalités suivantes sont présentées dans ce document PDF.



Recherche rapide par mot clé

Entrez le mot clé dans le champ de recherche et cliquez sur le bouton de recherche



Saut rapide entre les chapitres

Cliquez sur le titre d'un chapitre spécifique du contenu pour y accéder

* Un logiciel de lecture comme Adobe Reader est nécessaire pour prendre en charge les fonctions ci-dessus.



SMOOTH-Q2

Guide de l'utilisateur

Contenu

| | |
|---|----|
| ■ Bordereau d'expédition | |
| Bordereau d'expédition | 1 |
| ■ Découvrir SMOOTH-Q2 | |
| Découvrir SMOOTH-Q2 | 2 |
| ■ Instruction pour la recharge de la batterie | |
| Instruction pour la recharge de la batterie | 3 |
| ■ Fixation et équilibrage du téléphone portable | |
| Fixation du porte-téléphone | 4 |
| Fixation du téléphone portable | 4 |
| Équilibrage du téléphone portable | 4 |
| ■ Mode d'emploi | |
| Description des voyants et des boutons | 5 |
| Description du mode stabilisateur | 6 |
| Passage rapide en mode veille | 8 |
| Verrouillage d'angle manuel | 9 |
| Charge du téléphone portable | 9 |
| ■ Fonctionnement de l'application | |
| Télécharger ZY Play | 10 |
| Comment connecter le stabilisateur au téléphone | 10 |
| Présentation de la fonction principale de l'application ZY Play | 10 |
| ■ Calibrage et mise à jour du firmware | |
| Quand étalonner le stabilisateur | 11 |
| Méthode d'initialisation | 11 |

| | |
|---|----|
| Présentation de la fonction principale de l'application ZY Play | 11 |
| ■ Calibrage et mise à jour du firmware | |
| Réglage précis | 13 |
| Mise à jour du firmware..... | 13 |
| ■ Spécifications du produit | |
| ■ Clause de non-responsabilité et avertissement | |
| Conseils de lecture..... | 15 |
| Avertissement | 15 |
| Consignes d'utilisation sécuritaires | 16 |
| ■ Conditions de garantie | |
| Période de garantie..... | 18 |
| Cette garantie ne s'applique pas aux conditions suivantes..... | 18 |
| Procédure de réclamation de garantie..... | 18 |
| ■ Carte de contact | |



Scannez le code QR pour visionner des tutoriels

Bordereau d'expédition

L'emballage du produit contient les articles suivants. Dans le cas où un élément manquerait, veuillez contacter ZHIYUN ou votre agent de vente local.



SMOOTH-Q2 x 1

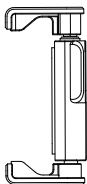

Porte-téléphone x 1

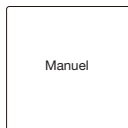

Guide de démarrage rapide

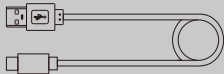

Câble USB Type-C



Dragonne

Découvrir SMOOTH-Q2

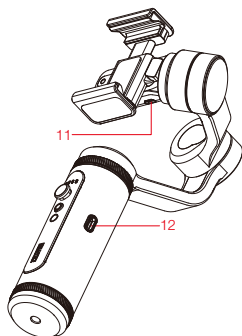
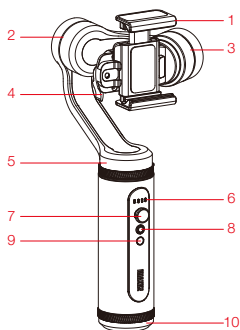

1. Porte-téléphone
2. Moteur de l'axe de roulis
3. Moteur de l'axe d'inclinaison
4. Verrou du porte-téléphone
5. Moteur de l'axe de panoramique
6. Voyants
7. Manette
8. Bouton Photo/Vidéo
9. Bouton d'alimentation
10. Couverture du compartiment à batteries
11. Port d'alimentation Micro USB
12. Port USB Type-C pour la charge/ mise à jour du firmware

Instruction pour la recharge de la batterie

Le SMOOTH-Q2 est équipé d'une batterie li-ion 21700 dans une boîte standard. Lors vous utilisez SMOOTH-Q2 pour la première fois, chargez complètement les batteries pour les activer et pour vérifier le bon fonctionnement du stabilisateur.

Méthode de charge : veuillez charger le stabilisateur en branchant l'adaptateur secteur (non inclus dans la boîte, un adaptateur secteur de 5 V 2 A est recommandé) au port de la poignée du stabilisateur au moyen du câble USB Type-C fourni. Les quatre voyants du stabilisateur restent allumés lorsque la charge est terminée (lorsqu'il est éteint).

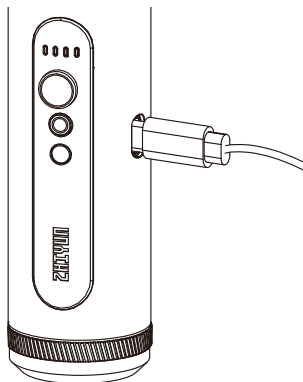

Fixation du porte-téléphone

Sortez le porte-téléphone de son emballage et montez-le sur le stabilisateur en procédant comme suit :

- 1 Desserrez le verrou ;
- 2 Placez le porte-téléphone près de la plaque de base ;
- 3 Insérez le porte-téléphone dans son emplacement et ajustez-le au niveau de la partie centrale.
- 4 Serrez le verrou.

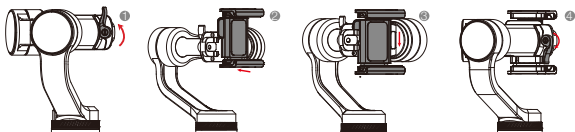

Fixation du téléphone portable

Déployez le porte-téléphone et placez-y le téléphone

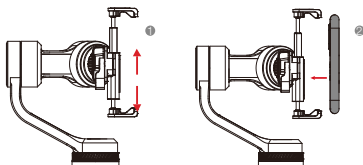

! N'allumez pas le stabilisateur avant de fixer le téléphone portable.

Équilibrage du téléphone portable

Placez l'objectif du téléphone vers le haut, puis déplacez le téléphone vers la gauche ou vers la droite jusqu'à ce qu'il soit stabilisé et presque parallèle au sol.

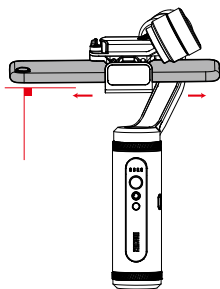

- 💡 ① Après l'équilibrage, si vous devez retirer le téléphone pour un autre usage, veuillez le retirer avec le porte-téléphone et insérer ce dernier dans l'emplacement pour pouvoir le réutiliser.
- ② Appuyez sur le bras horizontal pour replier le stabilisateur afin de le ranger après l'avoir éteint.

! L'état d'équilibrage du téléphone portable a un impact important sur l'autonomie du stabilisateur. Le stabilisateur peut fonctionner même déséquilibré, mais il consomme plus d'énergie de la batterie à un couple réduit.

Description des voyants et des boutons

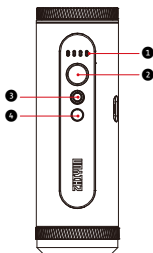

1 Voyants

- Lorsque le stabilisateur est allumé, un seul voyant blanc reste allumé pour indiquer son mode actuel ; le voyant du mode POV clignote lorsque le stabilisateur est en mode vortex (V).
- En mode veille, les quatre voyants blancs clignotent lentement.
- Lorsqu'il est faiblement chargé, le voyant rouge PF clignote lentement et le stabilisateur s'éteint automatiquement une minute plus tard.
- Lorsque vous chargez le stabilisateur éteint, les quatre voyants blancs clignotent un par un pour indiquer le niveau actuel de la batterie.
- Le voyant lumineux rouge PF clignotera rapidement lorsque la charge du stabilisateur s'effectue sans la batterie.
- Cliquez une fois sur le bouton d'alimentation pour vérifier le niveau de la batterie.
Un voyant clignotant : niveau de la batterie entre 0 et 25 %.
Deux voyants clignotants : niveau de la batterie entre 25 et 50 %.
Trois voyants clignotants : niveau de la batterie entre 50 et 75 %.
Quatre voyants clignotants : niveau de la batterie entre 75 et 100 %.

2 Manette

- Contrôle de la caméra / l'objectif dans les quatre directions sur le stabilisateur.
- Appuyez une fois pour changer le mode du stabilisateur.
- Appuyez à deux reprises pour revenir au mode précédent.

 Une fois la connexion Bluetooth établie, le SMOOTH-Q2 sera en mesure de contrôler les caméras natives de certains téléphones portables sans ZY Play (applicable uniquement aux téléphones portables pouvant utiliser le bouton du volume comme déclencheur ; aucun mot de passe n'est nécessaire lors de la connexion du téléphone portable au stabilisateur via Bluetooth).

- Appuyez longuement pendant 2 secondes pour accéder au mode veille ou en sortir.

3 Bouton Photo/Média

- Une seule pression permet de prendre une photo en mode photo dans l'application ZY Play.
- Une seule pression permet de démarrer/d'arrêter l'enregistrement vidéo en mode vidéo dans l'application ZY Play.
- Une double pression permet d'alterner entre la caméra avant et la caméra arrière dans l'application ZY Play.
- Une triple pression permet de soulever l'axe d'inclinaison afin d'éviter que le bras du stabilisateur n'apparaisse à l'écran lors de l'utilisation de caméras de téléphone ultra-large (non valide en mode Panoramique et Verrouillage).
- Une fois la connexion Bluetooth établie, le stabilisateur pourra contrôler les caméras natives des téléphones portables compatibles pour prendre des photos ou enregistrer des vidéos.

4 Bouton d'alimentation

- Appuyez longuement sur ce bouton pour allumer/éteindre le stabilisateur (relâchez le bouton lorsque le voyant indicateur PF clignote).
- Une simple pression permet de vérifier le niveau de la batterie.
- Une double pression permet de réinitialiser les moteurs (non valide en mode POV et en mode Vortex).
- Une double pression pour entrer en mode Selfie (non valide en mode Verrouillage et en mode Vortex)

Description du mode stabilisateur

Une simple pression ou une double pression sur la manette permet d'alterner entre les modes.

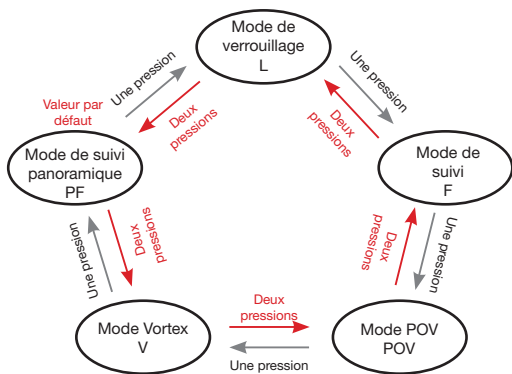

💡 Les moteurs entourés en rouge se déplacent automatiquement avec le stabilisateur, tandis que les moteurs entourés en gris sont immobilisés au lieu de se déplacer avec le stabilisateur.

Mode suivi panoramique (PF) :

La caméra effectue un mouvement de panoramique (gauche/droite) en suivant le mouvement de la poignée de stabilisateur tandis que les moteurs d'axes d'inclinaison et de roulis sont immobilisés. Poussez la manette vers le haut/bas pour contrôler l'axe d'inclinaison.

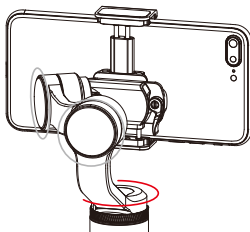

Mode de verrouillage (L) :

Les trois moteurs sont tous verrouillés et le téléphone est fixé à un certain angle. Poussez la manette vers le haut/bas et la gauche/droite pour contrôler l'axe d'inclinaison et l'axe de panoramique.

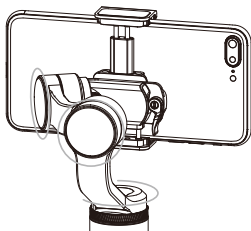

Mode de suivi (F) :

La caméra effectue des mouvements de panoramique et d'inclinaison en suivant le stabilisateur. Poussez la manette vers la gauche/droite pour contrôler l'axe de roulis.

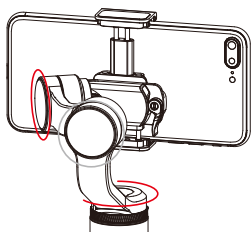

Mode subjectif (mode POV) :

Les trois moteurs suivent tous le mouvement de la poignée du stabilisateur.

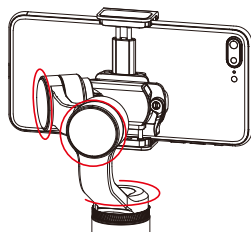

Mode Vortex (V) :

L'axe d'inclinaison pivote à 90° et tourne en suivant le mouvement de la poignée du stabilisateur. Poussez la manette vers la gauche/droite pour contrôler l'axe de panoramique.

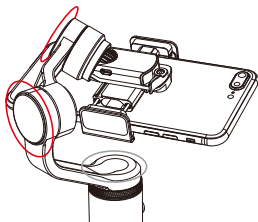
**Passage rapide en mode veille**

- Lorsque le stabilisateur est allumé, abaissez le bras horizontal manuellement. Il est automatiquement verrouillé dans la boucle de fixation intégrée et le stabilisateur passe en mode veille. Retirez manuellement le bras horizontal de la boucle de fixation intégrée pour redémarrer ou sortir de l'état de veille.
- Sortez du mode veille en réinitialisant le bras horizontal.

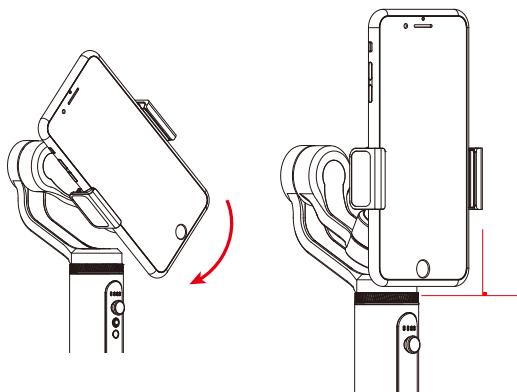

Verrouillage d'angle manuel

En mode de suivi panoramique et en mode de verrouillage, faites pivoter le téléphone portable manuellement jusqu'à un certain angle et relâchez-le ; le téléphone portable sera fixé à cet angle. Le réglage manuel de l'angle d'inclinaison est possible en mode de suivi panoramique. Le réglage manuel de l'angle d'inclinaison et de l'angle de panoramique est possible en mode verrouillage.

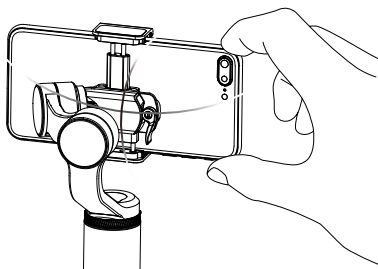

Charge du téléphone portable

Branchez votre téléphone au stabilisateur avec un câble de charge (non inclus dans la boîte) (port Micro USB à une extrémité). La charge commence immédiatement après la mise sous tension du stabilisateur.

! La prise d'alimentation Micro USB située sur l'axe d'inclinaison sert uniquement à charger un téléphone portable à partir du stabilisateur. Il est **INTERDIT** de charger le stabilisateur avec la prise d'alimentation Micro USB. Sinon, cela pourrait griller la carte à circuits imprimés.

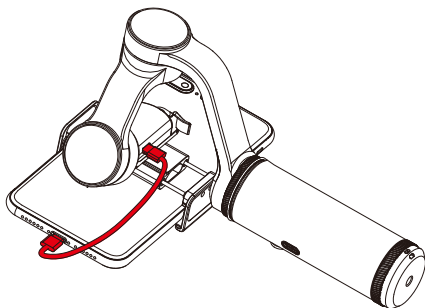

Télécharger ZY Play



Scannez le code QR sur la gauche (Android 5.0 et version ultérieure, IOS 9.0 et version ultérieure) ou recherchez « ZY Play » directement dans l'App Store pour télécharger ZY Play.

① Quand l'application ZY Play est personnalisée pour le SMOOTH-Q2, vous pourrez mieux utiliser ses diverses fonctions.

② L'application ZY Play est susceptible de mise à jour régulière sans préavis.

Comment connecter le stabilisateur au téléphone

1. Allumez le stabilisateur puis le téléphone Bluetooth ;
2. Lancez ZY Play et choisissez la page de produit correspondante. Cliquez sur « Connecter maintenant » et choisissez le nom Bluetooth du stabilisateur (vérifiez le nom Bluetooth du stabilisateur sur l'un des côtés porte-téléphone).

Présentation de la fonction principale de l'application ZY Play



Quand étalonner le stabilisateur

Étalonnez le stabilisateur en cas de nécessité.

| Raison de l'étalonnage | Comment étalonner |
|---|--------------------------------------|
| <ol style="list-style-type: none"> L'angle d'inclinaison du téléphone portable à plat après la mise en marche présente une légère déviation. L'angle de roulis du téléphone portable à plat après la mise en marche présente une légère déviation. Une correction fréquente du petit angle est détectée lorsque le téléphone portable est en position horizontale alors que le stabilisateur reste immobile. | Initialisation du stabilisateur |
| <ol style="list-style-type: none"> Une légère déviation est apparente dans la position de niveau après l'initialisation du stabilisateur. Le stabilisateur n'a pas été utilisé depuis longtemps. Le stabilisateur a connu une différence de température importante. | Calibrage sur six côtés |
| Une légère déviation est constatée dans l'inclinaison ou l'angle de roulis du téléphone portable en position horizontale après l'initialisation et l'étalonnage du stabilisateur sur six côtés. | Réglage précis de la force du moteur |

Méthode d'initialisation

- Installez correctement les batteries.
- Tenez le porte-téléphone d'une main, appuyez longuement sur le bouton d'alimentation pour allumer le stabilisateur ; puis sur la manette pour passer en mode veille tout en maintenant le porte-téléphone pendant tout le processus en cas de problème au démarrage.
- Immobilisez le stabilisateur sur une surface de la table et attendez environ 30 secondes. Le stabilisateur terminera automatiquement l'initialisation.

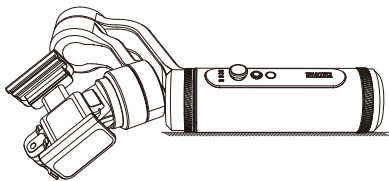

Calibrage sur six côtés

- Calibrage sur six côtés à l'aide de ZY Play :

Connectez le stabilisateur à ZY Play en suivant les étapes indiquées dans « Fonctionnement de l'application ». Entrez « Étalonnage » et terminez le calibrage en suivant les instructions données par l'application.

- Effectuez le calibrage sur six côtés à l'aide des outils de Cardan de Zhiyun : allumez le stabilisateur et appuyez longuement sur le bouton Mode pour passer en mode veille. Connectez le port USB du stabilisateur à un ordinateur avec un câble USB Type-C. Lancez l'outil de mise à jour de l'étalonnage et appuyez sur « Ouvrir » puis sur « Étalonnage ». Passez au calibrage en suivant les instructions. Après avoir terminé le calibrage, une coche « ✓ » s'affiche à l'écran.

- 💡 ① Reportez-vous aux étapes suivantes pour l'étalonnage sur six côtés.
 ② En termes simples, l'étalonnage sur six côtés consiste à placer les six côtés du porte-téléphone verticalement sur une surface plane, respectivement.

ÉTAPE 1

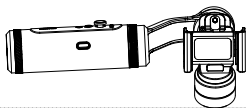
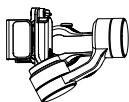

ÉTAPE 2

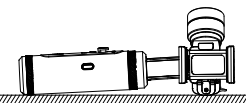

ÉTAPE 3

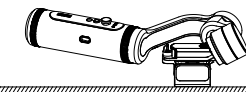
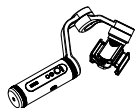

ÉTAPE 4

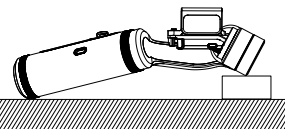

ÉTAPE 5

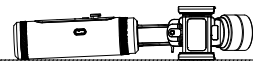
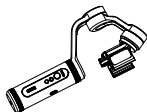

ÉTAPE 6

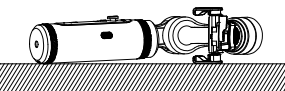

Réglage précis

Connectez le stabilisateur à ZY Play en suivant les étapes indiquées dans « Fonctionnement de l'application ». Accédez à « Réglage fin » dans « Réglages du stabilisateur » et réglez la valeur des angles d'inclinaison et de roulis en fonction de vos besoins réels.

Mise à jour du firmware

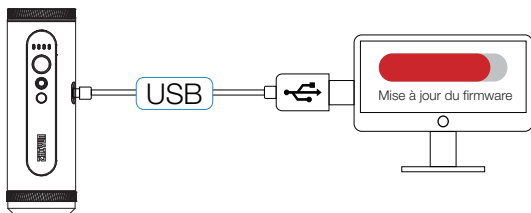

Méthode 1 : connectez le port USB du stabilisateur à un ordinateur avec un câble USB Type-C.

1. Accédez à la page produit du SMOOTH-Q2 sur le site officiel de ZHIYUN (<https://www.zhiyun-tech.com>) et cliquez sur [Télécharger]. Téléchargez le pilote USB ZHIYUN et le dernier firmware (inutile de télécharger le pilote USB pour les systèmes Mac OS, WIN10).
2. Installez le pilote USB.
3. Allumez le stabilisateur et appuyez longuement sur la manette pour passer en mode veille.
4. Ouvrez « Outils de cardan Zhiyun » et mettez à jour le firmware en suivant les instructions.

Méthode 2 : mettez à jour le firmware via l'application ZY Play. Connectez le stabilisateur à ZY Play en suivant les étapes indiquées dans « Fonctionnement de l'application ». ZY Play invitera les utilisateurs à mettre à jour leur firmware lorsque de nouvelles versions sont publiées.

⚠ Avant de mettre à jour le firmware, assurez-vous que les niveaux de puissance du stabilisateur et du téléphone restent supérieurs à 50 %. N'éteignez pas le stabilisateur pendant le processus et ne quittez pas l'application ZY Play. Pendant ce temps, gardez un œil sur les invites de ZY Play.

Modèle du produit : SM106

| | Min. | Standard | Max. | Remarque |
|--|---------------|----------|----------|-------------------------------------|
| Tension de fonctionnement | 3,4 V | 3,6 V | 4,2 V | |
| Courant de fonctionnement | 270 mA | - | 9 000 mA | |
| Tension de charge | 4,7 V | 5 V | 5,5 V | |
| Courant de charge | 500 mA | - | 2000 mA | |
| Tension de sortie (port Micro USB) | - | 5 V | - | |
| Courant de sortie (port Micro USB) | - | 500 mA | - | |
| Plage mécanique d'inclinaison | - | 305° | - | |
| Plage mécanique de roulis | - | 265° | - | |
| Plage mécanique de panoramique | - | 360° | - | |
| Température de fonctionnement | -10 °C | 25 °C | 45 °C | |
| Capacité de la batterie | - | 4500 mAh | - | |
| Autonomie | - | 13 h | 17 h | DONNÉES DE LABORATOIRE ¹ |
| Temps de charge | - | 3 h | - | DONNÉES DE LABORATOIRE ² |
| Poids net | - | 380 g | - | Batterie exclue |
| Charge utile valide | 75 g | - | 260 g | |
| Plage de réglage du porte-téléphone | 65 mm | - | 86 mm | |
| Bluetooth | Bluetooth 5.0 | | | |

« Données de laboratoire 1 » : les données ci-dessus sont collectées dans les conditions suivantes : une température déterminée de 25° C ; le stabilisateur a été équilibré et monté avec un iPhone 8 Plus. La durée du test avec le stabilisateur allumé est de 13 heures. La durée de test en mode veille est de 17 heures.

« Données de laboratoire 2 » : Ce test est effectué avec un adaptateur secteur de 5 V 2 A à une température déterminée de 25°C. Le temps de charge réel varie en fonction des facteurs environnementaux. Par ailleurs, plus la température est basse, plus le temps de charge s'allonge.

Toutes les données du présent manuel proviennent d'expériences internes des laboratoires ZHIYUN. Selon les scénarios, les données diffèrent dans une certaine mesure. Basez-vous sur l'utilisation réelle du SMOOTH-Q2.

Merci d'avoir acheté SMOOTH-Q2. Les informations contenues dans ce document concernent votre sécurité et vos droits et responsabilités juridiques. Lisez attentivement ce document dans son ensemble pour vous assurer que la configuration est correcte avant de l'utiliser. Si vous ne lisez ni ne suivez les instructions et les avertissements, vous pourriez causer des blessures graves aux personnes présentes ou à vous-même, ou endommager votre stabilisateur SMOOTH-Q2 ou vos objets à proximité. ZHIYUN se réserve le droit de donner des explications finales concernant ce document et tous ceux pertinents relatifs à SMOOTH-Q2, ainsi que le droit d'apporter des modifications à tout moment et sans préavis. Visitez www.zhiyun-tech.com pour consulter les dernières informations sur les produits.

En utilisant ce produit, vous signifiez par la présente que vous avez lu attentivement ce document et que vous comprenez et acceptez de respecter les conditions générales des présentes. Vous reconnaissez que vous serez seul responsable de votre conduite personnelle lors de l'utilisation de ce produit, et de toutes les conséquences qui en découleraient. Vous acceptez d'utiliser ce produit uniquement à des fins appropriées et en accord avec toutes les modalités, précautions, pratiques, politiques et directives que ZHIYUN a établies et peut rendre publiques. Sauf disposition contraire prévue par la loi en vigueur en Chine, ZHIYUN n'est pas responsable des pertes ou dommages causés par l'utilisation directe ou indirecte du produit et du guide de l'utilisateur. Les utilisateurs doivent suivre toutes les consignes en matière de sécurité, y compris, mais sans s'y limiter, celles mentionnées dans le guide de l'utilisateur.

Sauf disposition contraire prévue par la loi en vigueur en Chine, ZHIYUN n'est pas responsable des pertes ou dommages causés par l'utilisation directe ou indirecte du produit et du guide de l'utilisateur. Les utilisateurs doivent suivre toutes les consignes en matière de sécurité, y compris, mais sans s'y limiter, celles mentionnées dans le guide de l'utilisateur.

ZHIYUN™ est la marque commerciale de Guilin Zhishen Information Technology Co., Ltd. (ci-après dénommée « ZHIYUN » ou « ZHIYUN TECH ») et de ses sociétés affiliées. Tous les noms de produits ou marques mentionnés ci-dessous sont des marques commerciales ou déposées de leurs détenteurs respectifs.

Conseils de lecture

Légende :  conseils relatifs au fonctionnement et à l'utilisation  Remarque importante

Des frais de traitement des données peuvent s'appliquer lorsque vous scannez le code QR pour lire ou télécharger le guide d'utilisation électronique en ligne, il vaut mieux utiliser un environnement Wi-Fi.

Avertissement

Lisez L'INTÉGRALITÉ du Guide de l'utilisateur pour vous familiariser avec les fonctionnalités de ce produit avant de l'utiliser. Si vous ne le manipulez pas correctement, vous risquez d'endommager celui-ci ou des biens personnels et de provoquer des blessures graves. Cet accessoire est un produit sophistiqué. Il doit être utilisé avec prudence et bon sens et nécessite une certaine aptitude mécanique de base. Toute incapacité à utiliser ce produit d'une manière sûre et responsable peut entraîner des blessures ou endommager celui-ci ou d'autres biens matériels. Il n'est pas destiné à être utilisé par des enfants sans supervision directe d'un adulte. NE L'UTILISEZ PAS avec des composants incompatibles ou de toute autre manière non mentionnée ou indiquée dans la documentation du produit fournie par ZHIYUN. Les consignes de sécurité figurant aux présentes comportent des instructions concernant la sécurité, le fonctionnement et la maintenance du produit. Il est essentiel de lire et de suivre toutes les instructions et les avertissements du guide de l'utilisateur, avant tout assemblage, configuration ou utilisation, afin de faire fonctionner le produit correctement et d'éviter tout dommage ou blessure grave.

Consignes d'utilisation sécuritaires

■ MISE EN GARDE :

1. SMOOTH-Q2 est un dispositif de contrôle de haute précision. SMOOTH-Q2 risque d'être endommagé en cas de chute ou d'impact, et cela pourrait entraîner un dysfonctionnement.
2. Assurez-vous que la rotation des axes du cardan n'est pas affectée par une force externe pendant l'allumage de SMOOTH-Q2.
3. Le stabilisateur SMOOTH-Q2 n'est pas étanche. Empêchez le SMOOTH-Q2 d'entrer en contact avec tout type de liquide ou de détergent. Il est recommandé d'utiliser un chiffon doux et sec pour le nettoyage.
4. Protégez le SMOOTH-Q2 de la poussière et du sable quand vous l'utilisez.

■ Avertissement

Pour éviter tout incendie, blessures graves et dommages matériels, respectez les consignes de sécurité suivantes lors de l'utilisation, de la charge ou du rangement de vos batteries.

Utilisation des batteries :

1. Empêchez les batteries d'entrer en contact avec tout type de liquide. Ne les laissez pas sous la pluie ou près d'une source d'humidité. Ne les laissez pas tomber dans l'eau. Si l'intérieur des batteries entre en contact avec de l'eau, une décomposition chimique peut se produire, ce qui pourrait provoquer leur inflammation et même provoquer une explosion.
2. Si elles tombent à l'eau avec le stabilisateur pendant l'utilisation, retirez-les immédiatement et placez-les dans un endroit sûr et ouvert. Maintenez une distance de sécurité par rapport aux batteries jusqu'à ce qu'elles soient complètement sèches. Ne les utilisez plus jamais et jetez-les comme décrit dans la section « Mise au rebut des batteries » ci-dessous.
3. Si les batteries prennent feu, utilisez immédiatement de l'eau liquide ou pulvérisée, du sable, une couverture anti-feu, de la poudre sèche ou un extincteur à dioxyde de carbone pour éteindre le feu. Un feu provoqué par la batterie peut entraîner une explosion. Éteignez le feu en appliquant les méthodes recommandées ci-dessus en fonction de la situation réelle.
4. N'utilisez jamais de batteries ne venant pas de ZHIYUN. Si un remplacement ou une solution de secours est nécessaire, veuillez acheter de nouvelles batteries sur le site officiel de ZHIYUN ou dans les canaux autorisés. ZHIYUN décline toute responsabilité pour tout dommage causé par des batteries ne venant pas de ZHIYUN.
5. N'utilisez et ne rechargez jamais des batteries gonflées, fuyantes ou endommagées. N'utilisez ou ne chargez jamais si la batterie sent mauvais, ou surchauffe (en dépassant une température maximale de 71 °C). Si vos batteries présentent une anomalie, contactez ZHIYUN ou un revendeur agréé de ZHIYUN pour obtenir de l'aide.
6. Elles doivent être utilisées dans la plage de températures comprise entre -10° C et 45° C. Les utiliser dans des environnements au-dessus de 45° C peut provoquer un incendie ou une explosion. Les utiliser quand la température est inférieure à -10° C peut gravement les endommager.
7. N'utilisez pas les batteries dans des environnements électrostatiques ou électromagnétiques puissants. Sinon, leur carte de protection pourrait ne pas fonctionner correctement.
8. Ne les démontez pas ou n'utilisez pas un objet pointu pour perforer les batteries de quelque façon que ce soit. Sinon, elles pourraient fuir, prendre feu ou exploser.
9. Ne les écrasez pas, ne les jetez pas ou ne les frappez pas mécaniquement. Ne placez pas d'objets lourds sur les batteries ou le chargeur.
10. Les électrolytes à l'intérieur de la batterie sont très corrosifs. En cas de contact accidentel d'électrolytes avec la peau ou les yeux, rincez immédiatement avec de l'eau pendant au moins 15 minutes et consultez un médecin dès que possible.
11. N'utilisez pas les batteries si elles ont été impliquées dans un accident ou un choc violent.
12. Ne les chauffez pas et ne les placez jamais dans un four à micro-ondes ou dans un récipient sous

pression.

13. Ne placez pas les contacts de la batterie sur une surface conductrice (telle qu'un bureau métallique, lunettes, montre, bijoux, etc.)
14. Évitez l'utilisation de fils ou d'autres objets métalliques qui pourraient causer un court-circuit positif et négatif des batteries.
15. Si leurs bornes sont sales, essuyez-les avec un chiffon propre et sec. Sinon, cela entraînera une mauvaise connexion des batteries, ce qui peut entraîner une perte d'énergie ou empêcher la recharge.

Recharge des batteries :

1. La batterie cesse de se charger automatiquement lorsqu'elle est pleine. Débranchez la batterie et le chargeur lorsque la batterie est complètement chargée.
2. Ne branchez pas les batteries directement à une prise murale ou à une prise de chargeur de voiture. Utilisez toujours un adaptateur approuvé par ZHIYUN pour la recharge. ZHIYUN n'assume aucune responsabilité si les batteries sont chargées au moyen d'un chargeur ne provenant pas de ZHIYUN.
3. Ne placez pas les batteries et le chargeur à proximité de matériaux inflammables ou sur des surfaces inflammables (telles que des tapis ou du bois). Ne laissez jamais les batteries sans surveillance pendant la recharge pour éviter tout accident.
4. Ne rechargez pas les batteries immédiatement après les avoir utilisées, car leur température pourrait être trop élevée. Ne les rechargez pas tant qu'elles n'ont pas refroidi jusqu'à la température ambiante normale. Recharger les batteries à une température supérieure à 45 ° C ou inférieure à 0 ° C peut entraîner des fuites, une surchauffe ou des dommages.
5. Examinez le chargeur avant de l'utiliser, assurez-vous que le boîtier, le cordon, la fiche ou les autres pièces ne sont pas endommagés. N'utilisez jamais de chargeur endommagé. Ne le nettoyez pas avec un liquide contenant de l'alcool ou d'autres solvants inflammables. Débranchez-le lorsque vous ne l'utilisez pas.

Entreposage des batteries :

1. Gardez les batteries hors de portée des enfants et des animaux domestiques.
2. Ne les laissez pas à proximité de sources de chaleur telles qu'une fournaise ou un radiateur, ou à l'intérieur d'un véhicule lorsqu'il fait chaud. Ne les exposez jamais à un environnement dont la température dépasse 60° C. La température idéale d'entreposage est comprise entre 22° C et 28° C.
3. Rangez les batteries dans un environnement sec.
4. Ne les laissez pas inutilisées trop longtemps après qu'elles ont été complètement déchargées pour éviter leur décharge excessive qui pourrait les endommager et provoquer une panne permanente.

Entretien des batteries :

1. Ne surchargez pas et ne déchargez pas trop la batterie, cela pourrait l'endommager.
2. Les performances de la batterie seront affectées lorsque celle-ci reste inutilisée pendant une longue période.
3. N'utilisez jamais les batteries lorsque la température est trop élevée ou trop basse.
4. Ne les entreposez pas dans un environnement dont la température dépasse 60° C.

Mise au rebut des batteries

1. Il faut décharger complètement la batterie avant de la mettre au rebut dans le bac de recyclage désigné. Les batteries contiennent des produits dangereux et il est interdit de les jeter avec les ordures ménagères. Pour plus d'informations, veuillez respecter les lois et réglementations locales relatives au recyclage et à la mise au rebut des batteries.
2. Si la batterie ne peut pas être complètement déchargée, ne la mettez jamais dans le bac de recyclage des batteries. Contactez plutôt des entreprises de recyclage de batteries pour une solution appropriée.

Période de garantie

1. Les clients ont droit à un remplacement ou à un service de réparation gratuit en cas de défaut(s) de qualité constaté(s) dans le produit dans les 15 jours suivant la réception du produit.
2. ZHIYUN offre un service de réparation gratuit à tout client pour tout défaut avéré de matériaux ou de main d'œuvre entraînant une défaillance du produit dans des conditions d'utilisation normale et pendant la période de garantie valide, soit 12 mois à compter de la date de vente.

Cette garantie ne s'applique pas aux conditions suivantes

1. Produits soumis à une réparation non autorisée, une mauvaise utilisation, une collision, une négligence, une mauvaise manipulation, une immersion, un accident ou une modification non autorisée.
2. Produits soumis à une mauvaise utilisation ou dont les marquages ou les étiquettes de sécurité ont été arrachés ou modifiés.
3. Produits dont la garantie a expiré.
4. Produits endommagés pour cause de force majeure (incendie, inondation, foudre, etc.).

Procédure de réclamation de garantie

1. En cas de panne ou de problème d'accessoire après l'achat, veuillez contacter un agent local pour obtenir de l'aide, ou vous pouvez toujours contacter le service clientèle de ZHIYUN par courrier électronique à l'adresse service@zhiyun-tech.com ou sur le site Web www.zhiyun-tech.com
2. Votre agent local ou le service clientèle de ZHIYUN vous guidera à travers toute la procédure de service concernant tout problème d'accessoire ou autre que vous avez rencontré. ZHIYUN se réserve le droit de réexaminer les produits endommagés ou retournés.

Informations client

Nom du client :

Numéro de téléphone :

Adresse :

Informations commerciales

Date de vente :

Numéro de série du produit :

Revendeur :

Numéro de téléphone :

1^{er} rapport d'entretien

Date de service :

Signature du réparateur :

Cause du problème :

Résultat du service :

 Résolu Non résolu Remboursé (remplacé)



Site Internet



Weibo



Vimeo



Google+



Facebook
(Support Zhiyun)



Facebook
(Zhiyun Tech)



Youku



YouTube



WeChat



Instagram

Tél. : +86 400 900 6868

Ligne d'assistance aux États-Unis : +1 808-319-6137, 9 h-18 h GMT-7, du lundi au vendredi

Ligne d'assistance en Europe : +49 (0) 61018132180, 10 h-17 h GMT +1, du lundi au vendredi

Site Web : www.zhiyun-tech.com

E-mail : service@zhiyun-tech.com

Adresse : 09 Huangtong Road, Tieshan Industrial Zone, Qixing District, Guilin, 541004, Guangxi, China

Certificat de qualité

Ce produit est confirmé pour répondre aux normes de qualité et sa vente est autorisée après une inspection rigoureuse.

Inspecteur du CQ : _____



Veuillez télécharger la dernière version sur www.zhiyun-tech.com

Ce document est susceptible d'être modifié sans préavis.

ZHIYUN™ est une marque commerciale de ZHISHEN.

Toutes les autres marques citées dans ce document sont la propriété de leurs propriétaires respectifs.

Copyright © 2020 ZHISHEN. Tous droits réservés.

ZHIYUN-TECH.COM